

Monteringsanvisning for Frøyland kompositt fast vinduer

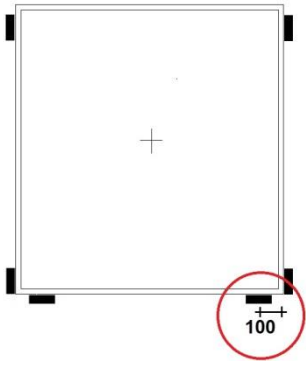

Plasser bæreklosser under vindus karm 100 mm inn fra hjørnene.

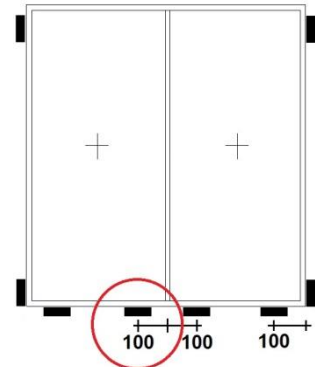

Vinduer med post skal ha bæreklosser begge sider av post.

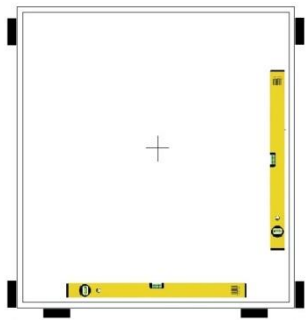

Sjekk at bunnkarm er i vater og sidekarm er i lodd.

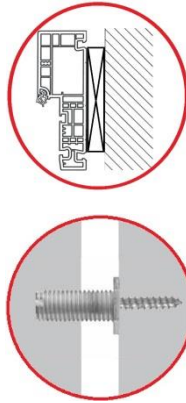

Bruk kiler hvor monteringshull er plassert eller bruk Adjufix og skru fast karm til vegg.

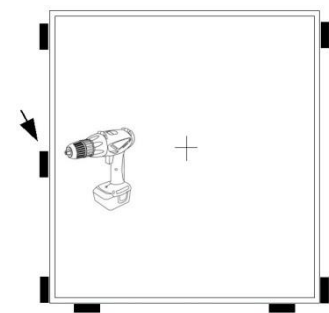

eller

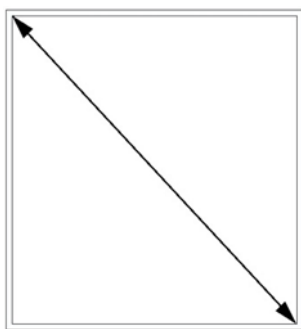

Sjekk at diagonal-mål er likt begge veier.

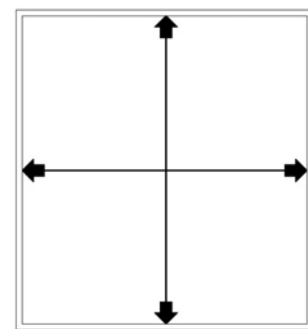

Sjekk fals-mål mellom. Sjekk karmene begge veier.

**NB! Bruk skum bare i hjørnene for å feste karm i vegg.
Bruk ikke skum i mellomrommet karm og vegg, men isolasjonsvatt.**